

Gebrauchsanleitung

Gewerbe-Kühlschrank

Seite 2

D

Operating instructions

Commercial refrigerator

Page 6

GB

Gebruiksaanwijzing

Bedrijfskoelkast

Pagina 10

NL

Mode d'emploi

Armoire positive à usage professionnel

Page 14

F

Istruzione d'uso

Frigorifero industriale

Pagina 18

I

Instrucciones de manejo

Frigorífico industrial

Página 22

E

Manual de utilização

Frigorífico industrial

Página 26

P

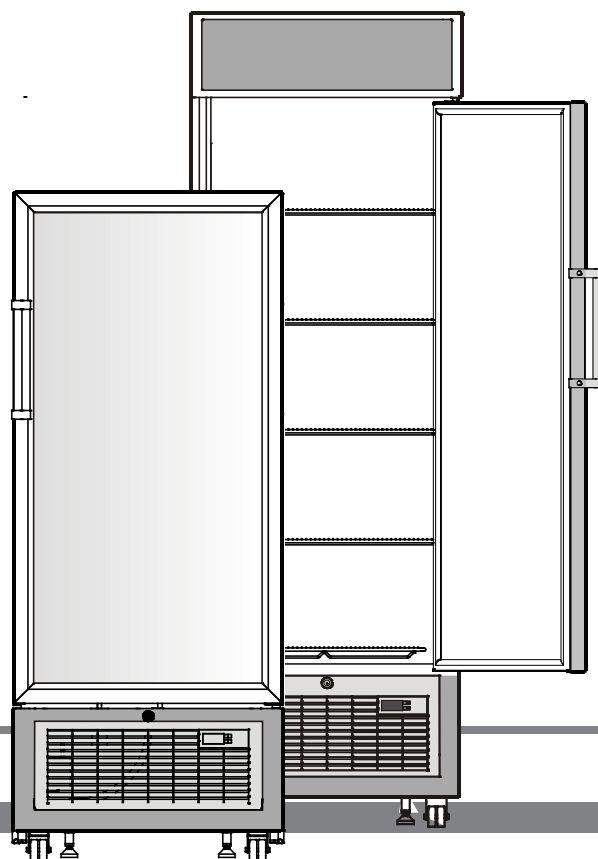

7084 753-00

Fv 3613 / FDv 4613

LIEBHERR

Veiligheidsinstructies en waarschuwingen

- Dit toestel is niet bestemd voor gebruik door personen (inclusief kinderen) met fysieke, zintuiglijke of mentale handicaps of gebrek aan ervaring of kennis, tenzij in het geval van toezicht of opleiding op het gebied van het gebruik van het toestel door een persoon die instaat voor hun veiligheid.
- Houd kinderen onder toezicht om te voorkomen dat ze met het toestel spelen.
- Als het netsnoer beschadigd is dient dit vervangen te worden door de fabrikant, verdeler of een ander soortgelijk bevoegd persoon om gevaar te vermijden
- **WAARSCHUWING:** Zorg ervoor dat de ventilatie openingen zowel aan de binnen- als buitenkant van het toestel niet afgedekt worden.
- **WAARSCHUWING:** Gebruik geen mechanische toestellen of andere manieren om het ontdooiproces te versnellen, volg enkel die manieren zoals aangeraden door de fabrikant.
- **WAARSCHUWING:** Vermijd beschadiging aan het koelingscircuit.
- **WAARSCHUWING:** Gebruik geen elektrische apparaten in de opslagplaats van het toestel.
- Bewaar geen explosieve producten zoals vaporisators met ontvlambaar drijfgas in dit toestel.
- **WAARSCHUWING:**  Risico op brand/brandbare materialen.
- Dit toestel is enkel geschikt om wijn in te bewaren. Voor het commercieel koelen van etenswaren moeten de wettelijke voorschriften die van toepassing zijn in acht genomen worden. Het toestel is niet geschikt voor bewaring en koeling van farmaceutische producten, bloed plasma, laboratoriumpreparaten of andere soortgelijke producten. Misbruik van het apparaat kan resulteren in schade of bederf van de bewaarde producten. Bovendien is het toestel niet geschikt voor gebruik in ruimtes blootgesteld aan ontploffings gevaar.
- Om verwonding of schade aan het toestel te vermijden is het aangeraden om het toestel uit te pakken en op te stellen met twee personen.
- Als het toestel beschadigd zou zijn bij levering, neem dan contact op met de fabrikant alvorens het aan te sluiten op de netspanning.
- In het geval er een fout optreedt, ontkoppel het toestel van de netspanning.
- Ontkoppel het toestel van de netspanning door aan de stekker te trekken, niet aan de kabel.
- Herstellingen en werk aan het toestel dient enkel door een erkende Dienst voor Technische bijstand uitgevoerd te worden. Reparaties door niet bevoegd personeel kan gevaar opleveren voor de gebruiker. Hetzelfde geldt voor het vervangen van de stroomkabel en lampen.
- Sta niet op de plint, schuiven of deuren en gebruik deze niet om andere voorwerpen mee te ondersteunen.
- Vermijd contact tussen de huid en koude oppervlakken of gekoelde/bevroren voedingswaren. Dit kan leiden tot pijn en gevoelloosheid. Gebruik handschoenen hiervoor.
- Als u een afsluitbaar toestel heeft, bewaar de sleutel niet nabij het toestel en houd de sleutel buiten het bereik van kinderen.
- Houd vlammen en ontstekingsbronnen buiten het toestel. Wanneer u het toestel reinigt of verplaatst, zorg er voor dat het koelingscircuit niet beschadigd wordt. In geval van schade aan het koelingscircuit, zorg dat er geen ontstekingsbron in de buurt is en houd de kamer goed geventileerd

- Om een veilig gebruik te waarborgen dat het apparaat is ingesteld en aangesloten zoals beschreven in deze gebruiksaanwijzing.
- Geen levensmiddelen die over de datum zijn te lang niet te consumeren, want ze kunnen een voedselvergiftiging veroorzaken.
- Het apparaat is ontworpen voor gebruik in gesloten ruimtes. Werken niet het apparaat niet buiten of in gebieden waar het wordt blootgesteld aan water of vochtige omstandigheden spatten.
- Lampen voor speciale doeleinden (gloeilampen, led, TL-buizen) in het apparaat zijn bedoeld voor de verlichting van het interieur van het apparaat en zijn niet geschikt als kamerverlichting.

Klimaatpecificatie

Het apparaat is ingesteld om te werken binnen specifieke limieten van de omgevingstemperatuur overeenkomstig de klimaat-specificatie. Deze temperatuurlimieten mogen niet worden overschreden. De juiste klimaatpecificatie voor uw apparaat wordt aangegeven op het typeplaatje.

Klimaatklasse	Ambient temperature	Relative humidity
0	+20°C	50%
1	+16°C	80%
2	+22°C	65%
3	+25°C	60%
4	+30°C	55%
5	+40°C	40%
6	+27°C	70%
7	+35°C	75%
8	+23.9°C	55%

Aansluiten op het net

Stroomvoorziening (AC) en spanning bij het bedrijfspunt moeten voldoen aan de details op het typeplaatje. Het stopcontact moet zijn gezekerd met een zekering van 10A of hoger. Het moet weg staan van de achterkant van het apparaat en moet gemakkelijk toegankelijk zijn.

Sluit het apparaat alleen aan met een juist gearde en gezekerde stekker en stopcontact.

Afmetingen

FDv 4613

A : 1957mm (exe 001)
1999mm (exe 049)
B : 670 mm
C : 730 mm
D : 1356 mm
E : 721 mm

Fv 3613

A : 1617mm (exe 001)
1659mm (exe 049)
B : 670 mm
C : 730 mm
D : 1356 mm
E : 721 mm

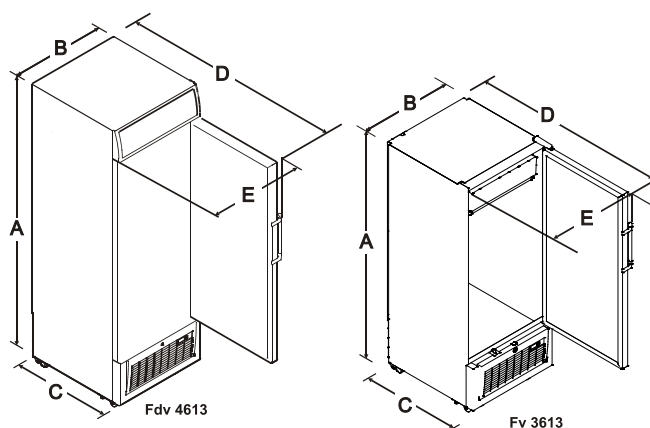

Omschrijving van apparaat en apparatuur

Fdv 4613

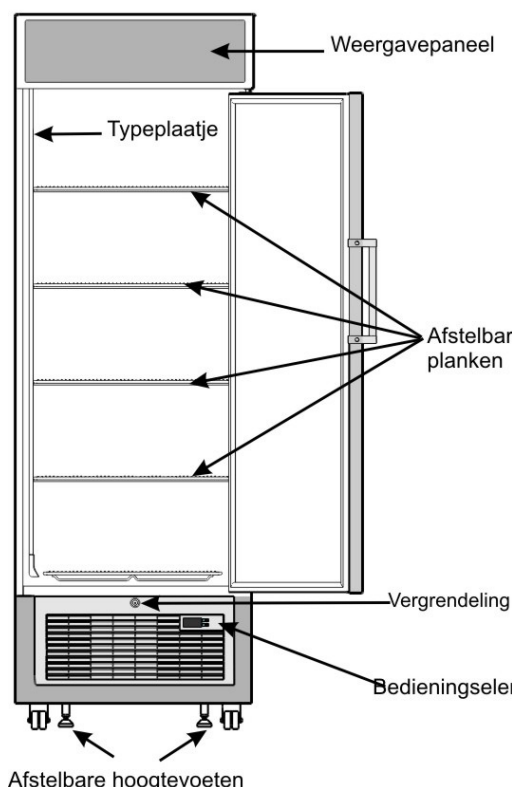

Fv 3613

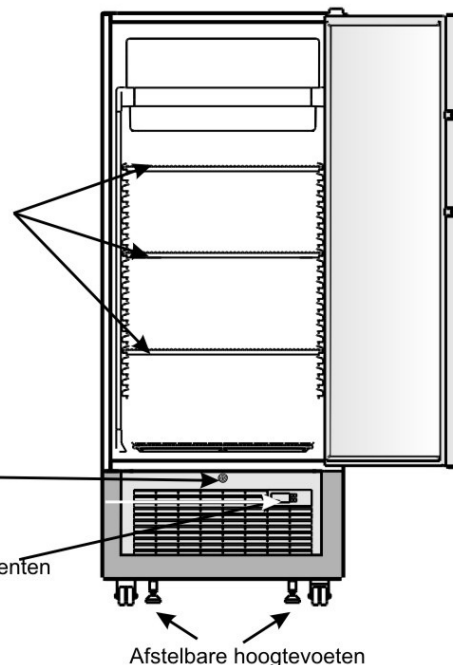

Installatie

- Vermijd het plaatsen van het apparaat in direct zonlicht of nabij kooktoestellen, radiators en vergelijkbare warmtebronnen.
- De vloer waarop het apparaat staat, moet horizontaal en vlak zijn. Compenseer ongelijke vloeren met de afstelbare voeten.
- De ventilatieroosters moeten niet worden geobstrueerd. Zorg altijd voor een goed ventilatie en dat de naar buiten stromende lucht kan ontsnappen.
- Plaats geen warmteafgevend apparaten, bijv. magnetron, broodrooster, enz. bovenop de vriezer.
- Norm EN 378 specificeert dat de ruimte waarin u uw apparaat installeert, een volume moet hebben van 1 m³ per 8 g R600a (R290)-koelmiddel dat wordt gebruikt in het apparaat, om zo de vorming van brandbare mengsels van gas/lucht te vermijden in de ruimte waar het apparaat is geplaatst in het geval van een lek in het koelmiddelcircuit. De hoeveelheid koelmiddel die wordt gebruikt in uw apparaat, wordt aangegeven op het typeplaatje aan de binnenkant van het apparaat.
- Sluit het apparaat niet aan op hetzelfde net met andere apparatuur, met gebruik van een verlengsnoer – risico op oververhitting.

Veiligheidsslot

Het slot is uitgerust met een veiligheidsmechanisme

Vergrendelen van het apparaat:

- Steek de sleutel in als getoond door pijl 1
- Draai de sleutel 180°
Om het apparaat te ontgrendelen, moet dezelfde procedure worden herhaald in dezelfde volgorde.

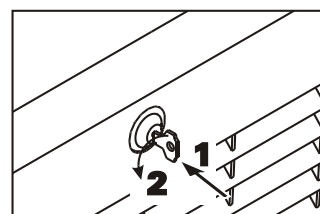

Bedieningselementen

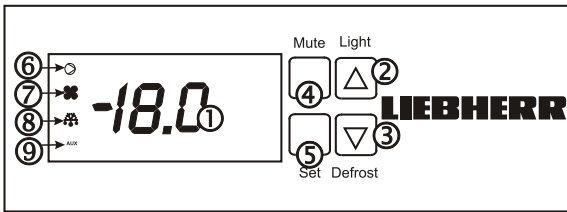

- ❶ Temperatuurweergave
- ❷ Knop Omhoog/Licht
- ❸ Knop Omlaag/Ontdooien
- ❹ Knop Dempen
- ❺ Knop Instellen
- ❻ Signaal Compressor actief
- ❼ Signaal Ventilator verdampert actief
- ❽ Signaal Ontdooien actief
- ❾ Signaal Verlichting activeren

NB:

Er vindt geen koeling plaats tijdens de ontdooifase, en het bedrijfsgeluid verandert.

Het apparaat aan- en uitzetten





U wordt aanbevolen om het apparaat te reinigen voordat u het voor de eerste keer inschakelt (zie Reiniging).

Om het apparaat aan te zetten: Sluit het apparaat aan op het elektriciteitsnet – het apparaat wordt ingeschakeld.

Om het apparaat uit te zetten: Trek de stekker uit het stopcontact.



Pas een vertraging van 10 minuten toe voorafgaand aan opnieuw starten indien de werking is onderbroken.

De temperatuur instellen

- Druk op de knop **INSTELLEN**  totdat de knipperende standaardtemperatuur wordt weergegeven op het weergavepaneel.
- Druk op de knop **OMLAAG/ONTDOOIEN**  om de temperatuur te verlagen.
- Druk op de knop **OMHOOG/VERLICHTING**  om de temperatuur te verhogen.
- De temperatuur kan worden ingesteld tussen -10°C en -24°C .
- Druk op de knop **INSTELLEN**  totdat de weergave de temperatuur van de kast weergeeft om de instelling op te slaan.

Ontdooien

Het koelkastcompartiment ontdooit automatisch.

- U kunt ook handmatig ontdooien activeren door op de  Defrost
- Druk op de knop  binnen 5 seconden totdat ontdooien gesigneerd 'DFB' (foto 1) verschijnen op temperatuur display.

Geen handmatige ontdooien gedurende de eerste 2 uur werking.

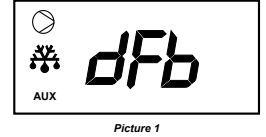

WAARSCHUWING: Gebruik geen mechanische apparaten of andere kunstmatige hulpmiddelen voor ontdooien dan die worden aanbevolen door de fabrikant.

Verlichting

De verlichting voor de binnenkant en de weergave in dit model wordt geleverd door LED-lampen.

- Het binnenlampje samen met het weergavelampje kunnen aan en uit worden gezet met gebruik van de knop .

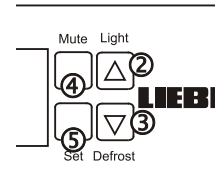

De verlichting kan alleen worden vervangen door Klantenservice of door getrainde professionals! Probeer de verlichting niet zelf te vervangen.

Opgelet – Laserstraling van klasse 1M. Kijk, wanneer de kap is verwijderd, niet direct in het licht via optische instrumenten.

Reiniging

Voor het reinigen altijd het apparaat uitschakelen. De stekker uit het stopcontact of verwijder / zekering in de meterkast.

Reinig de binnenkant, de accessoires en de buitenwand met lauw water en een beetje afwasmiddel. Gebruik geen schurende of zure reinigingsmiddelen of chemische oplosmiddelen.

Gebruik geen stoomreiniger vanwege het risico van letsel en schade.

- Zorg ervoor dat geen schoonmaakwater in de elektrische componenten of het ventilatierooster doordringt.
- Droog alle onderdelen goed af met een doek.
- Het stof moet eenmaal per jaar worden verwijderd van de koeleenheid en de warmtewisselaar – metalen rooster op de achterkant van het apparaat.
- Beschadig of verwijder het typeplaatje aan de binnenkant van het apparaat niet. Dit is zeer belangrijk voor servicedoeleinden.
- Gebruik een in de handel beschikbaar reinigingsmiddel voor roestvrij staal voor roestvrij stalen apparaten.
- Om de best mogelijke bescherming te bereiken, brengt u na de reiniging een verzorgingsmiddel voor roestvrij staal gelijkmatig aan in de slijprichting. Punten die donkerder zijn aan het begin en een meer intensieve kleur van het roestvrij stalen oppervlak, is normaal.
- Gebruik geen schuurspansen of pannensponsen, gebruik geen geconcentreerde reinigingsmiddelen en gebruik nooit reinigingsmiddelen die zand, chloor of zure of chemische oplosmiddelen bevatten, omdat deze de oppervlakken zouden beschadigen en zouden kunnen leiden tot corrosie.

Defecten

U kunt de volgende fouten oplossen door zelf de mogelijke oorzaken te bekijken:

- **Apparaat werkt niet: de regellampjes branden niet.**
 - Staat het apparaat aan?
 - Zit de stekker op de juiste manier in het stopcontact?
 - Is de zekering van het stopcontact onbeschadigd?
- **De temperatuur is niet laag genoeg:**
 - Is de temperatuurinstelling juist (zie De temperatuur instellen)?
 - Zijn er te grote hoeveelheden vers voedsel in het apparaat geplaatst?
 - Geeft de afzonderlijk geïnstalleerde thermometer de juiste waarde?
 - Werkt het ventilatiesysteem op de juiste manier?
 - Is het apparaat te dicht bij een warmtebron geïnstalleerd?

Als geen van de bovenstaande oorzaken van toepassing zijn en als u de fout niet zelf kunt oplossen, neemt u contact op met de dichtstbijzijnde klantenserviceafdeling met vermelding van het type apparaat ①, het servicenummer ② en het apparaatnummer ③ als aangegeven op het typeplaatje. Het typeplaatje bevindt zich in het koelkastcompartiment aan de linkerzijde.

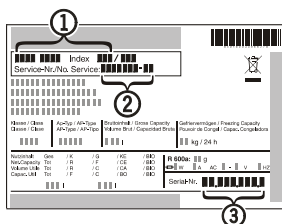

Opmerkingen voor verwijdering

- Houd verpakkingsmateriaal buiten bereik van kinderen – polyethyleenfolie en –zakken kunnen verstikking veroorzaken!
- Stuur de verpakking terug naar een officieel verzamelpunt.

Uw oude apparaat: Dit bevat enkele herbruikbare materialen, moet op de juiste manier worden verwijderd – niet gewoon bij het ongesorteerde huishoudelijke afval.



- Weggegooide apparaten moeten worden uitgeschakeld: Verwijder de stekker, knip de verbindingsskabel door en maak de grendel onbruikbaar zodat kinderen er niet vast in kunnen komen te zitten.
- Zorg ervoor dat het koelmiddelcircuit niet beschadigd wordt wanneer het apparaat dat niet meer nodig is, wordt verwijderd.
- Details van het koelmiddel kan men vinden op het typeplaatje.
- Apparaten die niet meer nodig zijn, moeten op een professionele en aangewezen manier worden verwijderd overeenkomstig de huidige lokale wet- en regelgeving.

Uw apparaat uitzetten

Als uw apparaat enige tijdperiode uitgeschakeld moet worden, zet u het uit en trekt u de stekker eruit of verwijdert u de zekering. Reinig het apparaat en laat de deur openstaan om onaangename geuren te voorkomen.

Het apparaat voldoet aan de relevante veiligheidsvoorschriften en EC-richtlijnen 2004/108/EC en 2006/95/EC.

Alle types en modellen worden voortdurend verbeterd en daarom behoudt de fabrikant het recht voor om wijzigingen aan te brengen aan de vorm, de apparatuur en de technologie.